



The Air Cleaners

W 3	EN ISO 21904-1	W 3
	$\eta \geq 99\%$	



StrongMaster

DER DAUERBRENNER FÜR DAUERBRENNER

Vorteile:

- ✓ **Starke** Absaugleistung
- ✓ **Hohe** Filterstandzeit
- ✓ **Abreinigbarer** Filter
- ✓ Optionale **Sonderausstattung**

teka.eu/StrongMaster

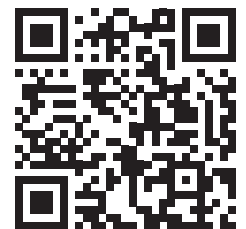

DER SAUBERSTE ORT DER WELT: **DEIN ARBEITSPLATZ**



Extrem starke Absaugleistung

Auch bei hohen Rauchmengen erfasst die Anlage zuverlässig Rauch und Staub



Optional Erweiterbar

Erhältlich mit beleuchteter Haube und Start-Stop-Automatik



Manuell abreinigbarer Filter

Deutlich erhöhte Einsatzdauer gegenüber Speicherfiltern



Simple Steuerung

Einschalten und direkt loslegen ohne komplizierte Einstellungen





Optionales Zubehör Art. Nr. 96323



Optionales Zubehör Art. Nr. 97056



TECHNISCH ÜBERZEUGT ALLES AUF EINEN BLICK



TECHNISCHE DATEN

Filterstufe 1	Filterpatrone	Netzfrequenz	50 Hz
Filterfläche*	10 m ²	Stromaufnahme	2,5 A
Filtermaterial	Polyester	Stromart	3 Ph+N+PE
Filterklasse	Staubklasse M	Geräuschpegel	ca. 72 dB(A)
optionale Filter	Aktivkohle	Maße (B x T x H)	665 x 823 x 1.363 mm
max. Ventilatorleistung	1.860 m ³ /h	Gewicht	ca. 165 kg
max. Pressung	2.900 Pa	IFA Zulassung	W3-Geprüft
Betriebspunkt	1.210 m ³ /h bei 1.900 Pa	Abscheidegrad	≥ 99
Motorleistung	1,1 kW	Farbe	RAL 7016
Anschlussspannung	400 V	Anschluss Erfassungselement	1x NW 160 mm

ZUBEHÖR

Art. Nr.	Ausführung
10372	Funkenschutzgitter für Absaughaube
68130000100	Filterhilfsmittel NANNOX P50, 100 g Eimer
68130000400	Filterhilfsmittel NANNOX P50, 400 g Eimer
104901	Metall-Absaughaube NW 150
96313321	Ein-Ausschaltung über Absaughaube, vormontiert (nur bei Erstausrüstung)
96323	Beleuchtungssatz, vormontiert (nur bei Erstausrüstung)
66210	Düsenplatte eckig, 300 x 300 mm, PVC, schwarz (nur für Kunststoffhauben)
66220	Düsenplatte rund, 400 mm, PVC, schwarz (nur für Kunststoffhauben)
10030250	10er Set Staubsammelbeutel
97056	Aktivkohlefilter-Ausbauset
100090	GORETEX Sternfilterpatrone
6160600212508	Filterpatrone Easy-Clean-Plus 327 x 600 mm, 12,5 m ²

ERSATZTEILE

Art. Nr.	Ausführung
6160600110008	Filterpatrone 327 x 600 mm, 10 m ² , Staubklasse M (Originalbestückung)
10030250	10er Set Staubsammelbeutel
66200	Standard-Absaughaube inkl. Drosselklappe
101926	Ersatzschlauch für Schlauchabsaugarm 3m
101927	Ersatzschlauch für Schlauchabsaugarm 4m
1003310001	Gummiband für Absaugarm NW 150 Farbe: schwarz
101907	Satz Bremscheiben für Absaugarm NW 150 mm
978009	Absaugarm komplett

TECHNISCH ÜBERZEUGT ALLES AUF EINEN BLICK

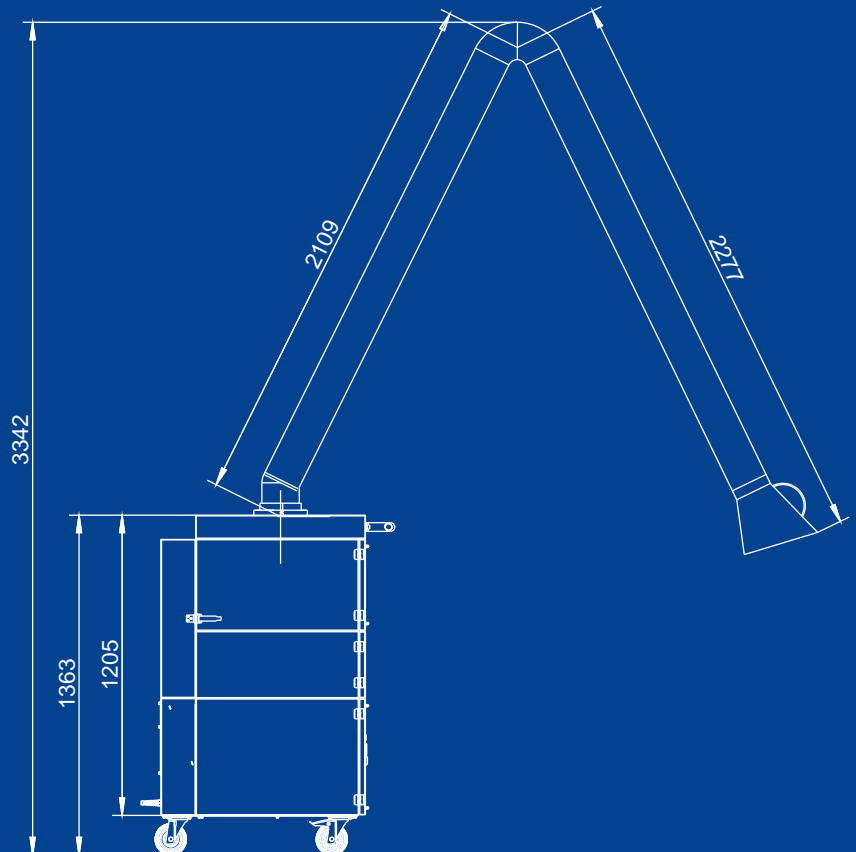
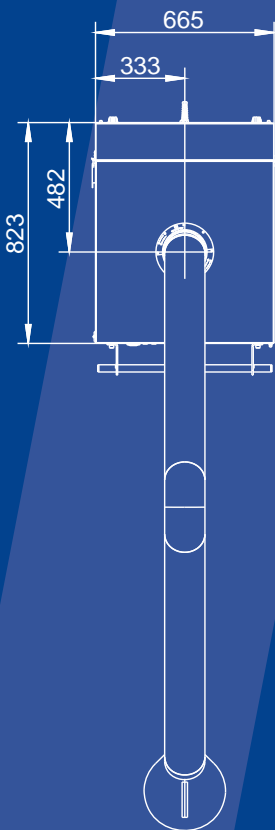
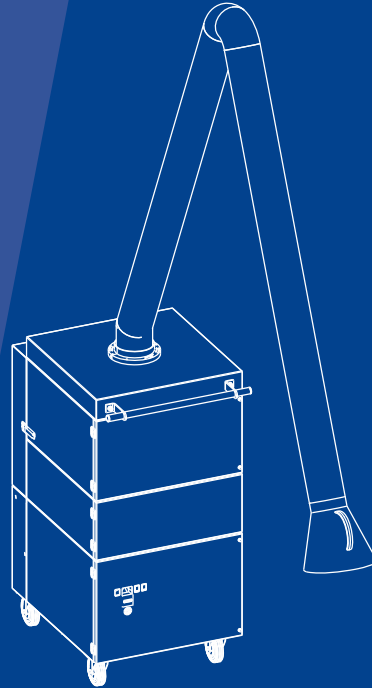
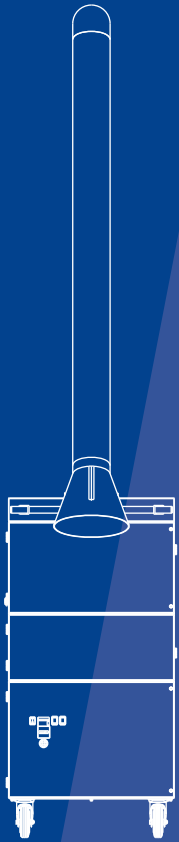

100 % SERVICE, 100 % SICHERHEIT DER 360°-SERVICE-VERTRAG



Ihre Vorteile:



Dauerhaft Kosten sparen

Service-Konditionen sind günstiger als Wartungen auf Anfrage



Holen Sie das Maximum an Service raus

Profitieren Sie das ganze Jahr vom 360°-Service-Angebot



Höchste Betriebssicherheit

Reduzierung von unnötigen Stand- und Ausfallzeiten



Wir machen die Termine

Keine Gedanken mehr über anstehende Wartungen machen



Premium-Betreuung

Priorisierte Terminfindung, wenn es mal schnell gehen muss

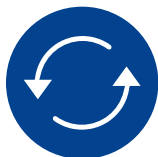

Garantiezeitverlängerung

Wir verlängern die Garantiezeit auf 36 Monate

Sie haben noch Fragen oder wollen sich die Vorteile des 360°-Service-Paket sichern?

Dann sprechen Sie uns an!

Tel. +49 2541 84 84 1-428

info@teka.eu

www.teka.eu/Servicetermin



UNSERE 14 GRÜNDE FÜR EINE ABSAUGUNG VON TEKA



Lösungsorientiert:

Wir sehen nicht das Problem, sondern finden die Lösung.



Kundenfokus:

Gemeinsam entwickeln wir passende Lösungen, speziell auf Sie zugeschnitten.



Zuverlässige Produkte:

Leistung und Funktionalität stehen im Mittelpunkt.



Nachhaltigkeit:

Eine umweltfreundliche Produktion ist uns wichtig.

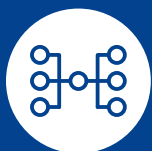

Qualifizierte Beratung vor Ort:

Unser Außendienst bietet kompetente Unterstützung.



Starke Partner:

Profitieren Sie vom Know-How unserer Händlernetzwerke.



360°

Komplettservice:

Wir begleiten Sie von der Beratung bis zur Wartung.



Fast 30 Jahre Erfahrung:

Wir sind Profis im Bereich Filter- und Absaugtechnik.

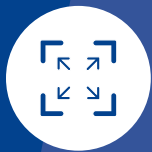

Vielseitig einsetzbar:

Unsere Produkte eignen sich für viele Anwendungen und Branchen.



Rechtskonformität:

Wir helfen Ihnen, gesetzliche Vorgaben einzuhalten.



Mitarbeitergesundheit:

Unsere Lösungen reduzieren das Risiko von gefährlichen Langzeiterkrankungen.



Arbeitgeberattraktivität:

Saubere Arbeitsplätze gehören für Fachkräfte zur Grundausstattung.



Mitarbeitermotivation:

Gesunde Mitarbeiter sind nachweislich motivierter.



Kostenreduktion:

Saubere Umgebungen schonen Maschinen und senken Wartungskosten

MACHEN SIE IHREN ARBEITSPLATZ **ZUM SAUBERSTEN ORT DER WELT**

Seit fast 30 Jahren sorgen wir überall dort für gesunde Luft, wo Rauch und Staub am Arbeitsplatz entsteht. Egal ob in der Industrie, im Labor oder im Büro - für saubere Luft gibt es immer eine Lösung. Dafür entwickeln wir gemeinsam mit unseren Kunden ein passendes Konzept, denn wir sind die Sondermaschinenbauer, die Arbeitsschutz-Profis oder auch einfach #dieLuftreiniger.



@teka.die.luftreiniger

